

# FORTE PIANO

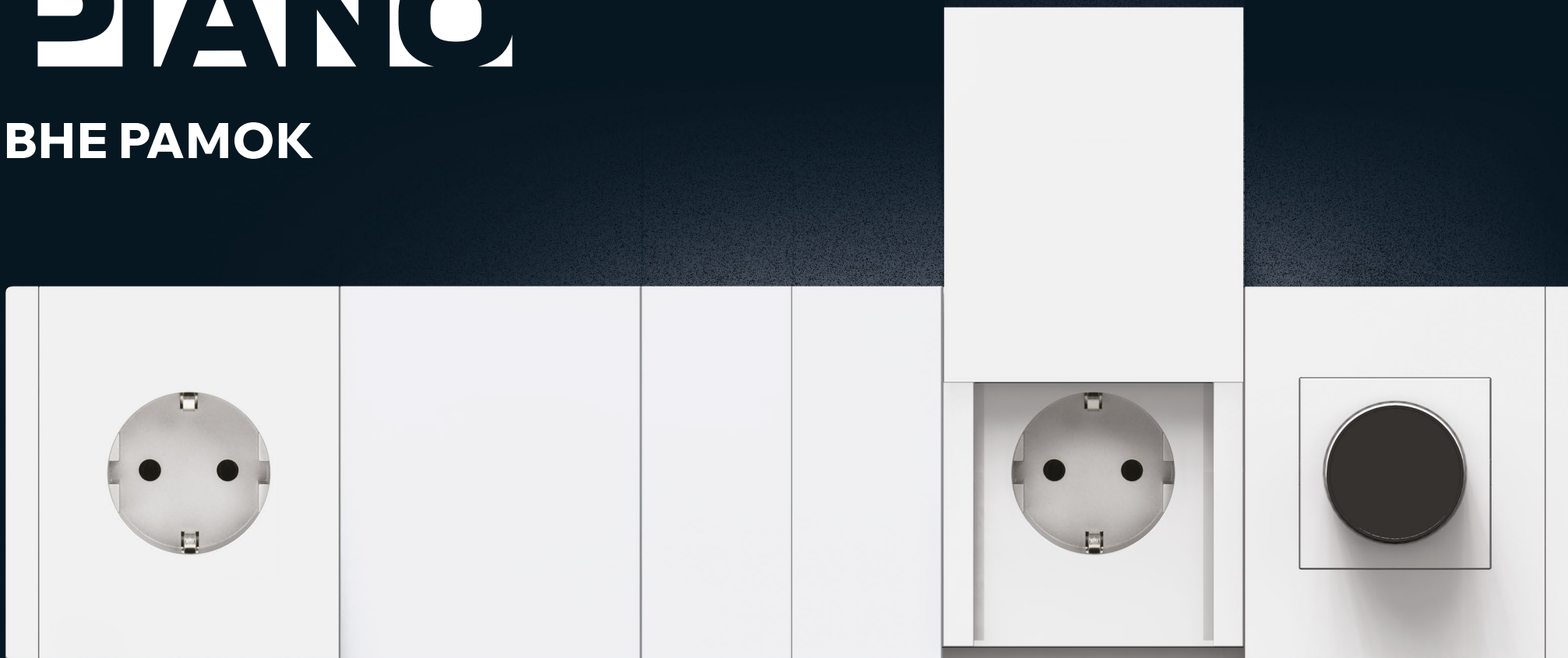

## ВНЕ РАМОК



iek.ru

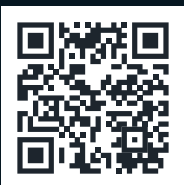

### ОТРАСЛИ

- Жилищное строительство
- Коммерческое строительство
- Социальное строительство
- Промышленность
- Сельское хозяйство

### КАНАЛЫ СБЫТА

- Электрики
- Строительно-монтажные организации
- Розница
- Дизайнеры



Бренд IEK являлся лауреатом рейтинга народного доверия «Марка № 1 в России» в категории «Электротехника» в 2014, 2016, 2019, 2021 и 2022 годах.



# ЭЛЕКТРОУСТАНОВОЧНЫЕ ИЗДЕЛИЯ FORTE&PIANO

## НИКАКИХ РАМОК – ДВЕ ЗАГЛУШКИ ПО КРАЯМ

Мы создаем свое пространство для жизни. Чем меньше ограничений мы встречаем на этом пути, тем увлекательнее процесс и креативнее результат.

Комбинируйте изделия, создавайте изящные бесшовные композиции – с коллекцией безрамочных розеток и выключателей.

- Уникальная разработка IEK
- Запатентованный механизм
- Неограниченное количество изделий в ряду
- Разработано совместно с ведущими дизайнерами России

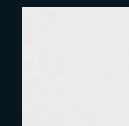

Белый

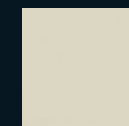

Ваниль

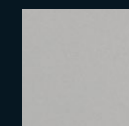

Сталь

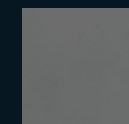

Серый

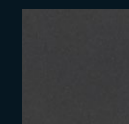

Черный

47

ТИПОВ  
МЕХАНИЗМОВ

588

SKU  
в ассортименте

5

ЦВЕТОВ



# ЭЛЕКТРОУСТАНОВОЧНЫЕ ИЗДЕЛИЯ FORTE&PIANO

## БЕЗРАМОЧНАЯ СЕРИЯ

- Тип монтажа: скрытый
- Номинальное напряжение: 230 В
- Номинальный ток:  
выключатели – 10 А,  
розетки – 10 и 16 А
- Способ крепления:  
винтовой и на анкерное  
крепление
- Контактные зажимы:  
винтовые и самозажимные  
клеммы
- Сечение подключаемых  
проводников:  
выключатели – 2,5 мм<sup>2</sup>,  
розетки – 2,5 мм<sup>2</sup>
- Степень защиты: IP20,  
розетка-слайдер – IP44



Выключатели



Выключатели  
с индикацией



Силовые розетки



Розетки-слайдеры

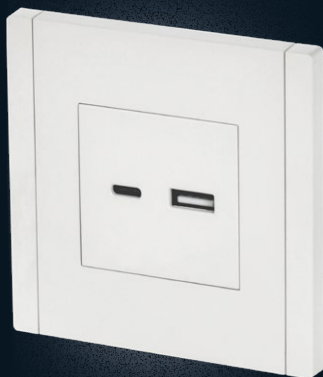

USB-розетки



Дополнительные  
механизмы



Информационные  
розетки



Управление  
комфортом



# ВЫКЛЮЧАТЕЛЬ FORTE&PIANO

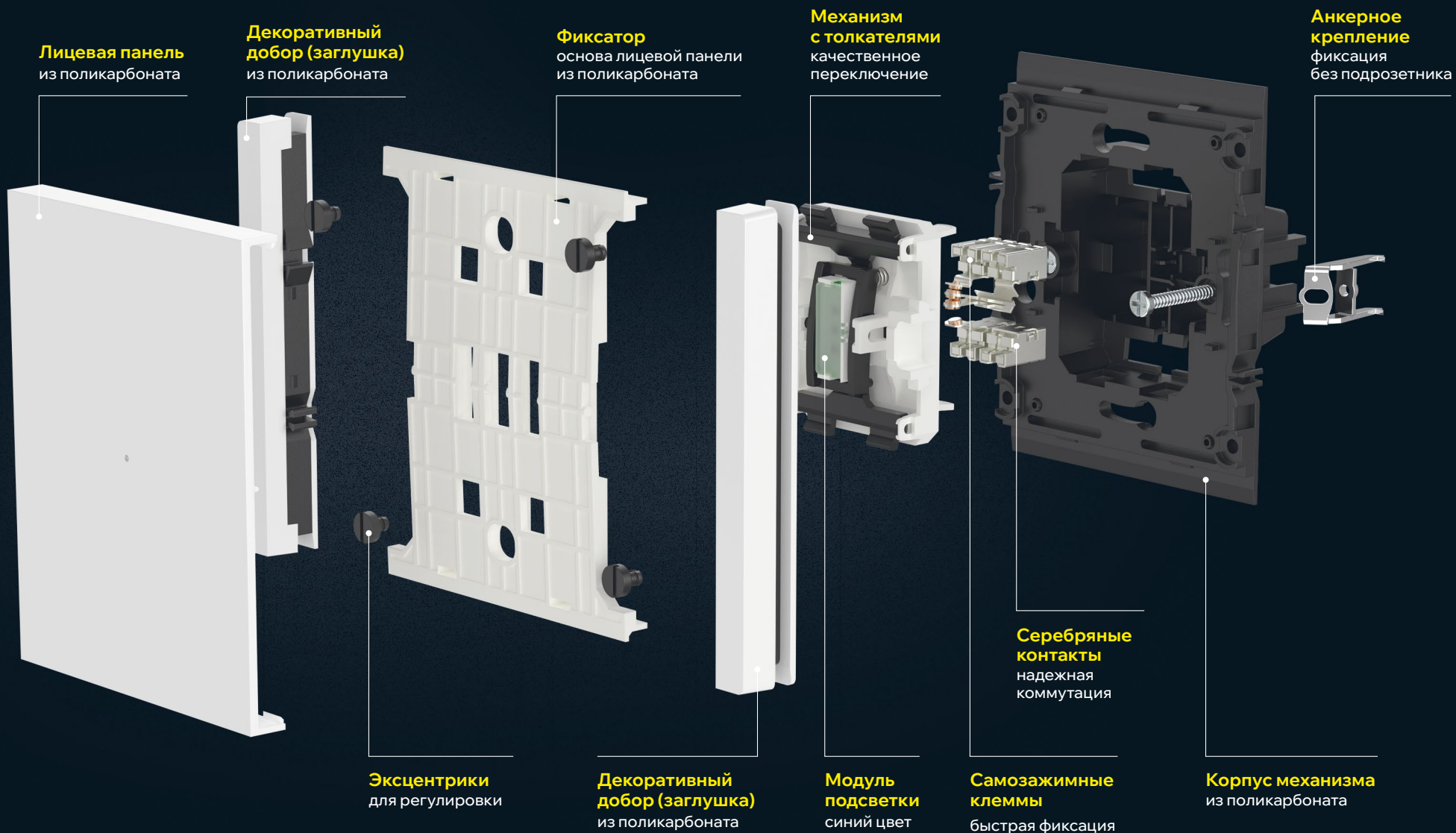



# РОЗЕТКА FORTE&PIANO

**Лицевая панель**  
из поликарбоната

**Декоративный добор (заглушка)**  
из поликарбоната

**Защитная накладка**  
изоляция токоведущих частей

**Контакт заземления**  
с антикоррозийным покрытием

**Нажимные клеммы**  
из поликарбоната

**Анкерное крепление**  
фиксация без подрозетника

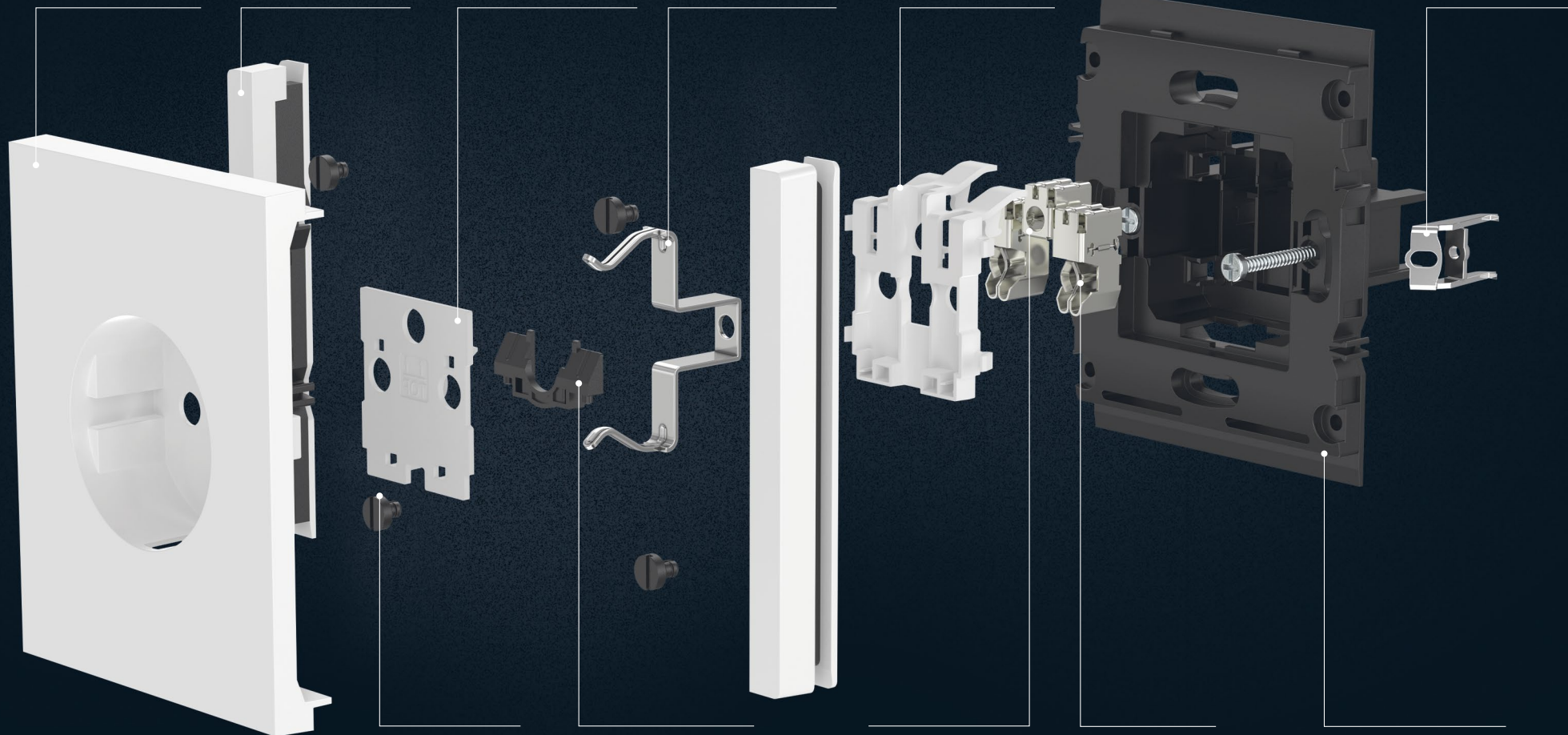

**Эксцентрики**  
для регулировки

**Шторки**  
для дополнительной безопасности

**Самозажимные клеммы**  
быстрая фиксация проводников

**Серебряные контакты**  
надежная коммутация

**Корпус механизма**  
из поликарбоната